

Vor dem Flug:

- Prüfen Sie die Servo-Mittelstellung
- Prüfen Sie die Drehrichtung des Motors.
- Legen Sie den Schwerpunkt wie in der Anleitung fest. Ggf. müssen Sie zum Ausgleich Gewichte in die Nase legen.
- Prüfen Sie alle Anschlüsse im Rumpf sowie alle verbauten Komponenten.
- Seien Sie beim An- und Abstecken des Akkus vorsichtig. Tauschen Sie den Akku beim ersten Anzeichen von Niedrigspannung

SICHERHEITSHINWEISE

• **Dieses Produkt ist kein Spielzeug. Ihre Sicherheit ist davon abhängig, wie Sie mit diesem Modell umgehen. Bei falschem oder unvorsichtigem Umgang kann es zu Verletzungen kommen. Kinder müssen permanent von einer Aufsichtsperson überwacht werden solange sie dieses Modell fliegen. Nicht für Kinder unter 14 Jahren geeignet. DIESES MODELL IST KEIN SPIELZEUG.**

- Nur auf zulässigen Plätzen fliegen.
- Empfängerreichweite prüfen und einhalten.
- Als Anfänger nicht ohne Aufsicht fliegen.
- Außer Reichweite von Kindern aufbewahren.
- Dieses Modell kann Fiberglas und Carbonfasern enthalten. Bei der Bearbeitung des Materials Schutzkleidung wie Brille und Handschuhe tragen.



Historisches

Die PT17 Stearman ist einer der bekanntesten und meistgebauten Doppeldecker. Seit 1934 wurden fast 10.000 Stück gebaut. Viele davon wurden als Schulungsflugzeug eingesetzt. Unser Modell der PT17 wurde speziell für Elektroantriebe konstruiert und überzeugt durch hohe Qualität und ein exklusives Finish. Das robuste, gefederte Fahrwerk und das wundervoll detaillierte Cockpit zeugen von großer Liebe zum Detail.

Spezifikation

Spannweite:1600mm
Rumpflänge:1200mm
Fluggewicht:≈4KG

Zubehör

Brushless Motor BOOST 80, # C4359
Brushless Regler XQ-85, # C3094
Holzluftschraube Elektro 18x8, # C6041
Digital Servo MASTER DS6020, # C1689 / 2
Digital Servo MASTER DS3012MG, # C5638 / x2
LiPo Akku RED POWER 5500-6S, # C9429
Pilotenpuppe, # X3256
Fernsteuersystem MASTER GigaProp 6, # C8802

Benötigtes Werkzeug



Stearman PT-17 Anleitung
KIT

Referenzfoto. Die Teile könnten aufgrund regelmäßiger Modellverbesserung geändert werden.



A: Rumpf B1-2: Tragflächen oben/unten C: Höhenruder D: Seitenruder E: Flächenverbinder F1-2: Halterungen
G1: Fahrwerksverkleidung G2: Heckspornradverkleidung H1-2: Fahrwerk I: Heckspornrad
J: Motoratruppe K: Armaturen Brett L: Dekor M: Kleinteile

★ **Legende**

	Rotation sicherstellen		CA Kleber (mittel)		CA Kleber (dünn)		Bleistift benutzen
	Stark drücken		Messer benutzen		Festziehen		Öl auftragen
	Wiederholen		Schraubensicherung benutzen		Rechts / links		5-Min. Epoxy verwenden

01 Aufbau des Fahrwerks

01-1: Assembly of the main fuselage and landing gear struts.

01-2: Assembly of the main fuselage and landing gear struts.

01-3: Assembly of the main fuselage and landing gear struts.

01-4: Assembly of the main fuselage and landing gear struts.

01-5: Assembly of the main fuselage and landing gear struts.

Blehschraube M1.5x10mm

02 Montage Leitwerk und Heckspornrad

02-1: Assembly of the tail and tail wheel.

02-2: Assembly of the tail and tail wheel.

Öl zur Schmierung

wir empfehlen: EXTRON Liquid Frog Öl X2808

Vorsichtig Öl auftragen um das Scharnier am Festkleben zu hindern.

Stearman PT-17 Anleitung



Vor dem Scharnereinbau auf Leichtgängigkeit prüfen.

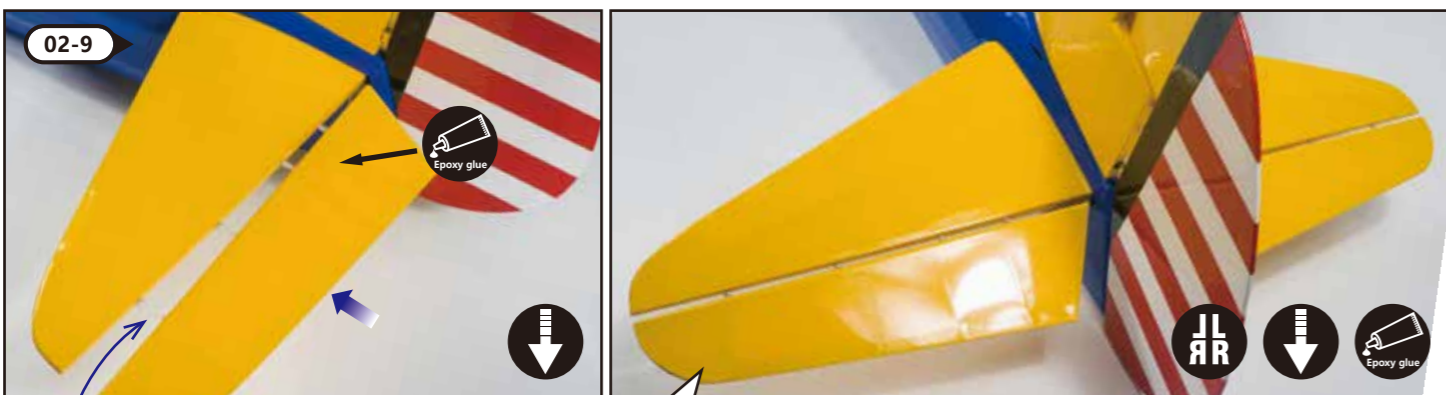
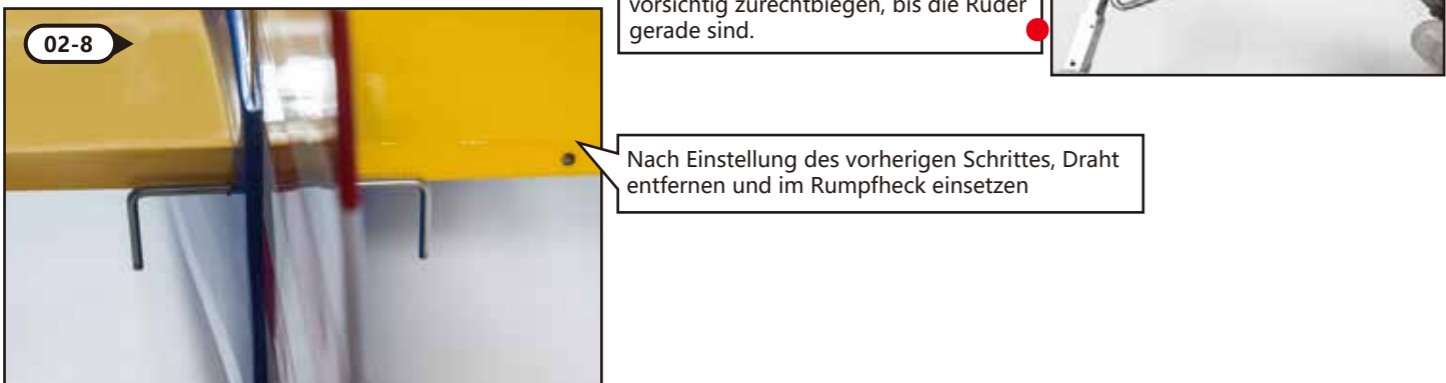

Öl zur Schmierung
Vorsichtig Öl auftragen um das Scharnier am Festkleben zu hindern.

wir empfehlen:
EXTRON Liquid Frog Öl X2808

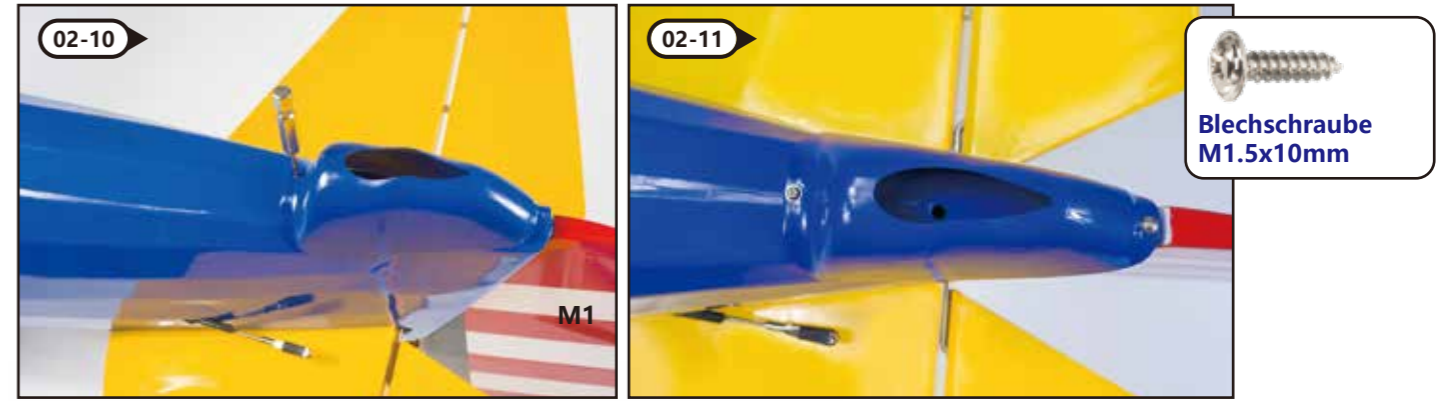

03 Tragflächenmontage

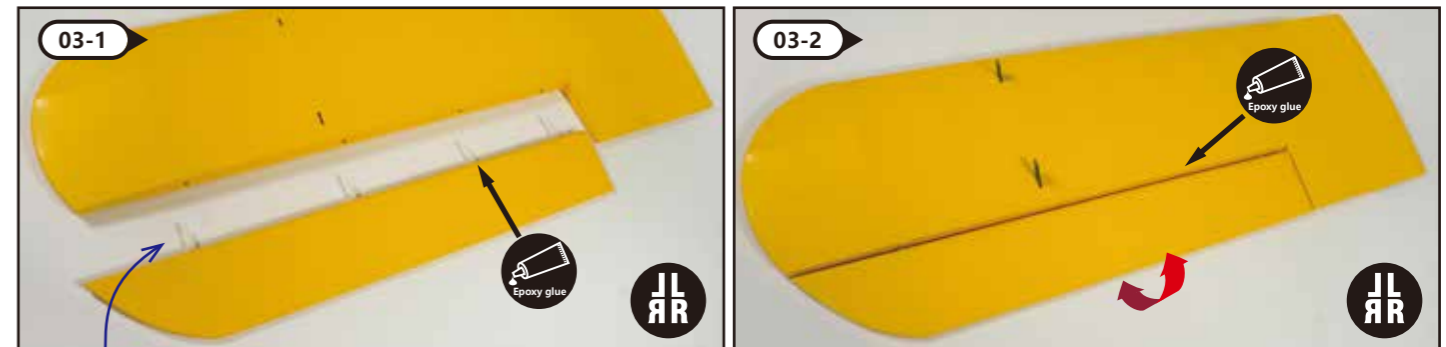

Scharniergelenk mit Öl benetzen um ein Festkleben zu verhindern.

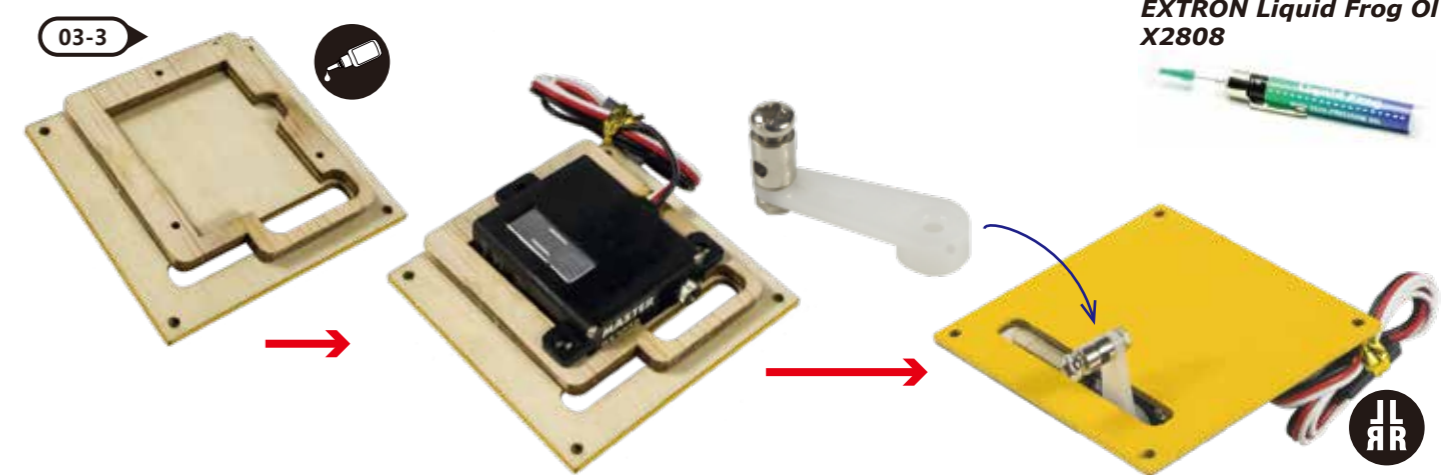

wir empfehlen:
EXTRON Liquid Frog Öl X2808

Stearman PT-17 Anleitung

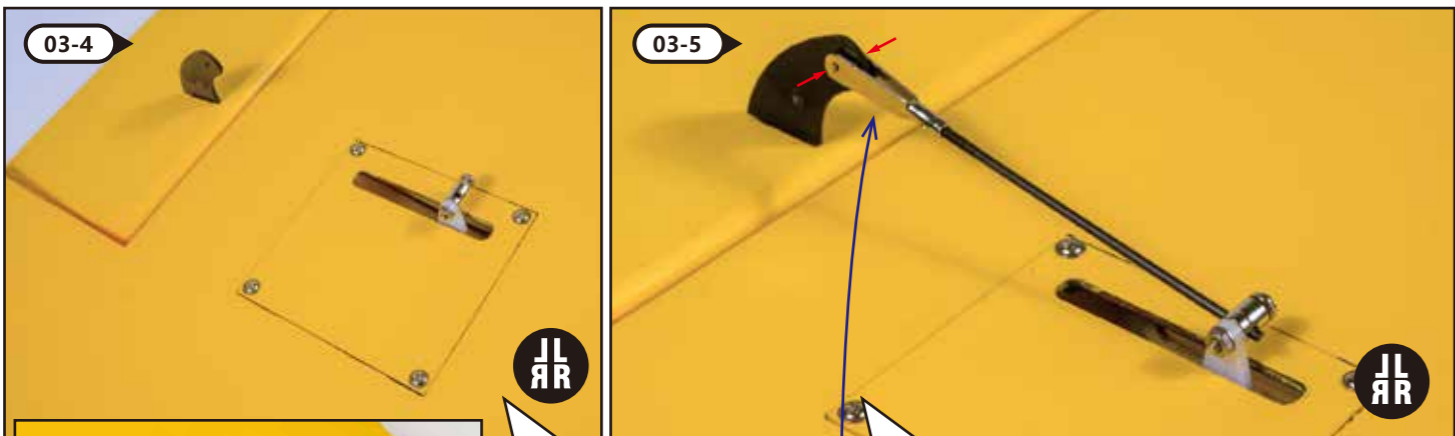

Befestigen Sie die Servoabdeckungen wieder und führen Sie das Kabel wie abgebildet aus der Tragfläche heraus.

Ruderhorn in den Schlitz am Querruder einsetzen bzw. -kleben, Anlenkungsteile installieren.

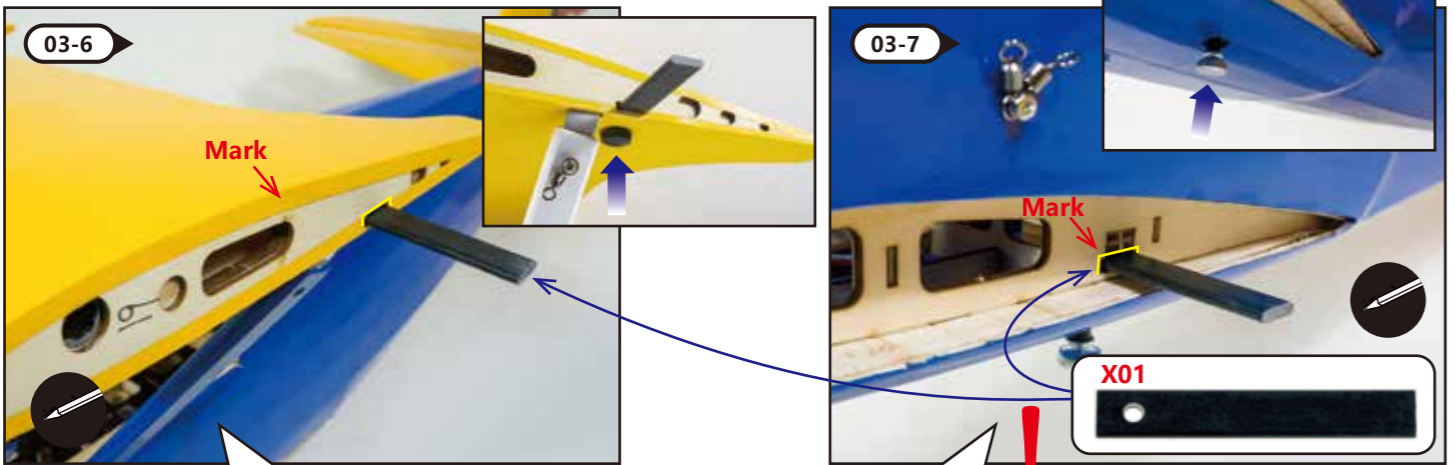

Montieren Sie X01 wie abgebildet mit Schrauben am Rumpf. Markieren Sie dann die Kanten und entfernen es wieder.

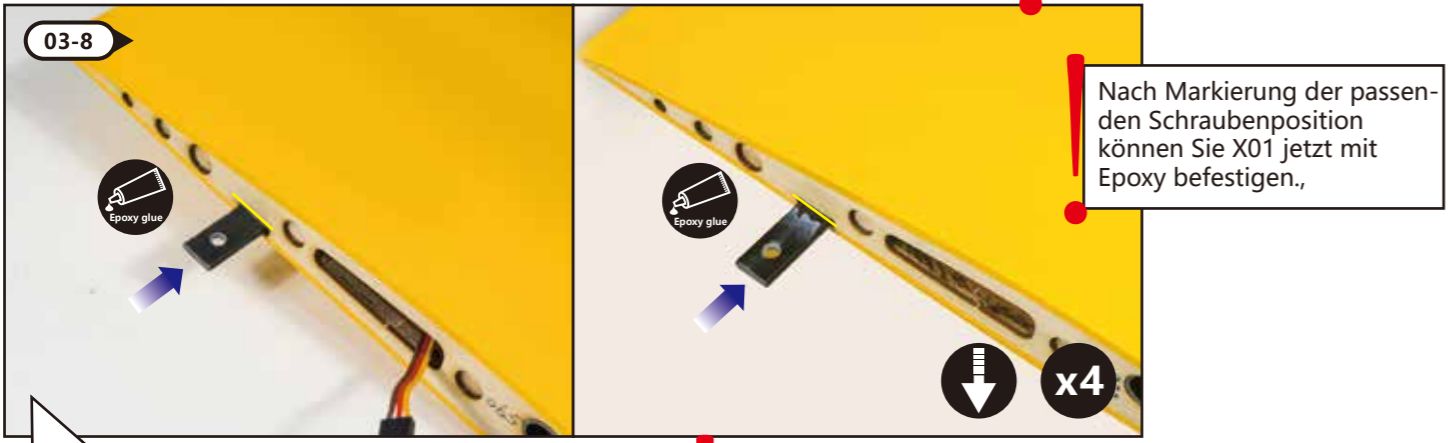

Nach Markierung der passenden Schraubenposition können Sie X01 jetzt mit Epoxy befestigen.

Nach Markierung der passenden Schraubenposition können Sie X01 jetzt mit Epoxy befestigen.



Kleben Sie nun das Carbonteil X02 wie abgebildet in die Tragflächen ein.

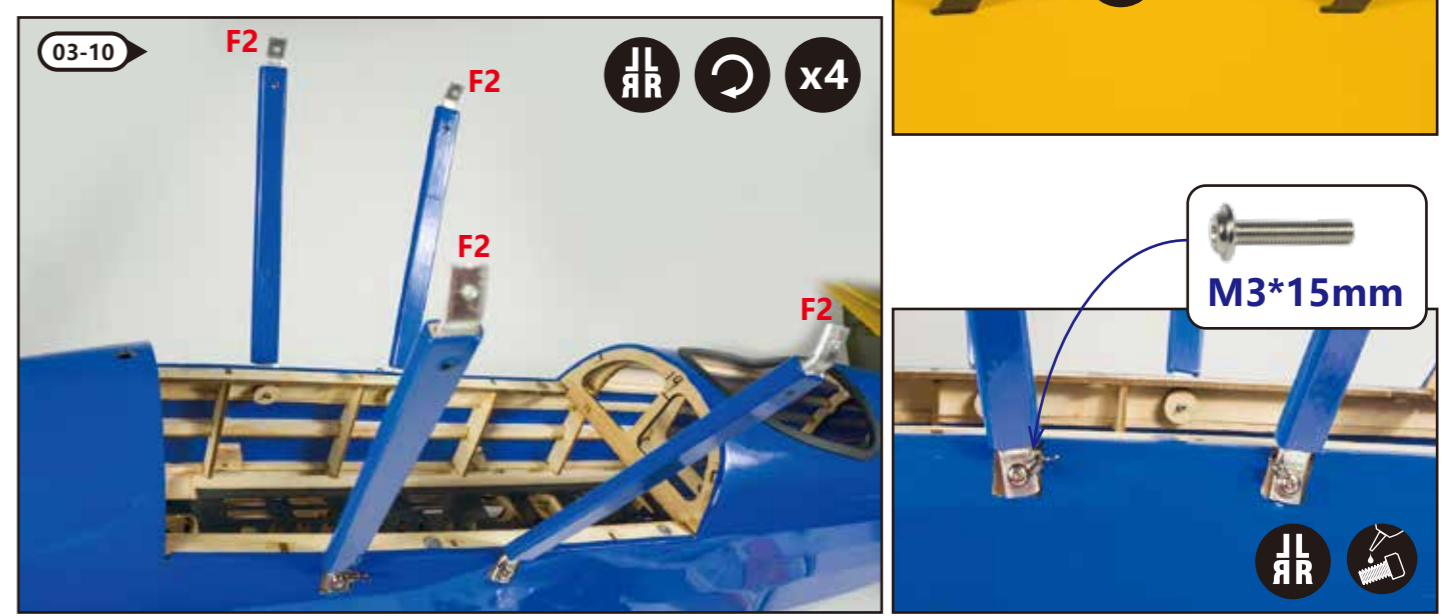

Kohlefaserstab wie oben gezeigt einsetzen.

Obere und untere Tragflächen in die Kohlefaserstäbe einführen.

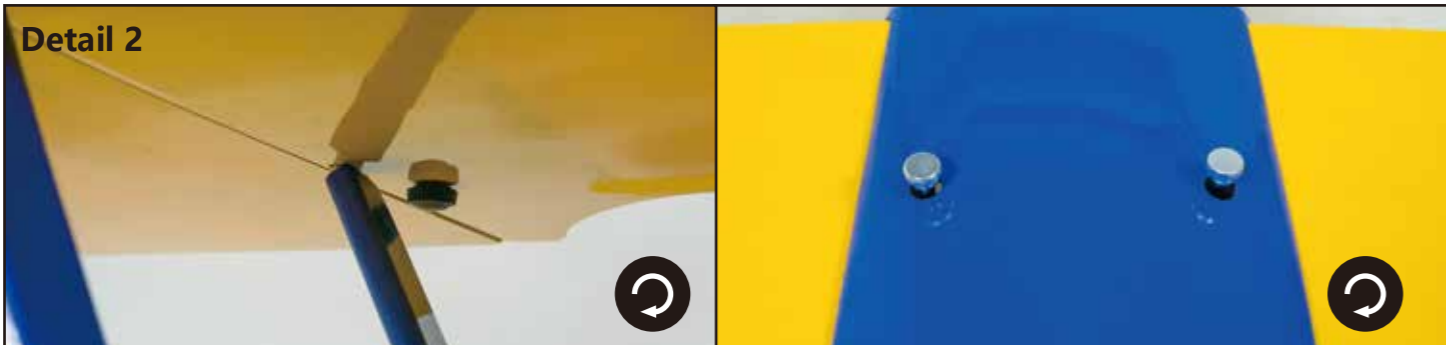
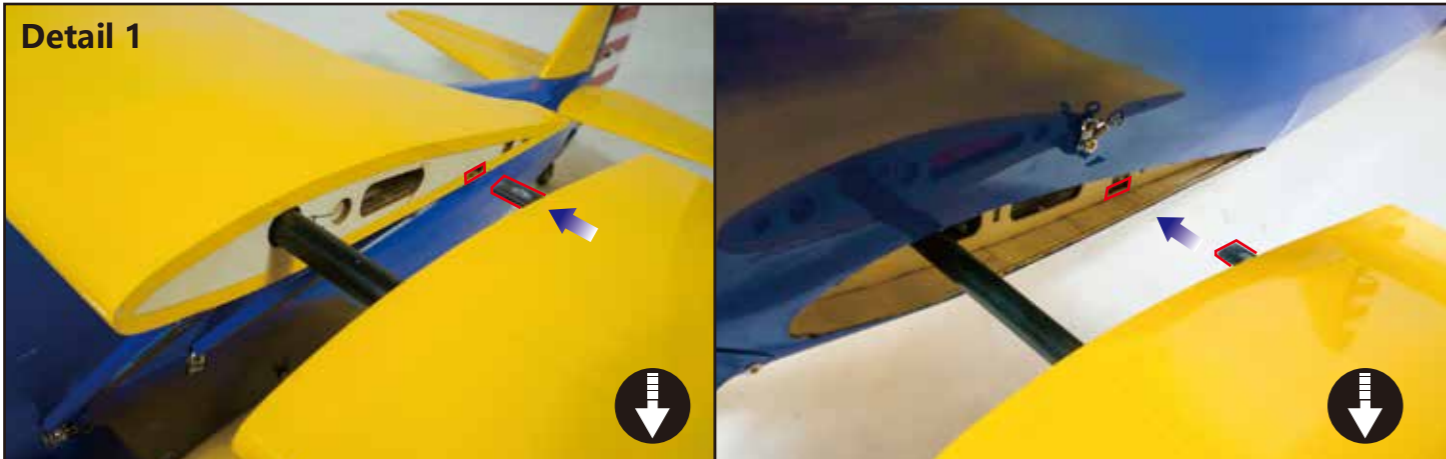

Tragflächen in den Rumpf einsetzen und festschrauben.

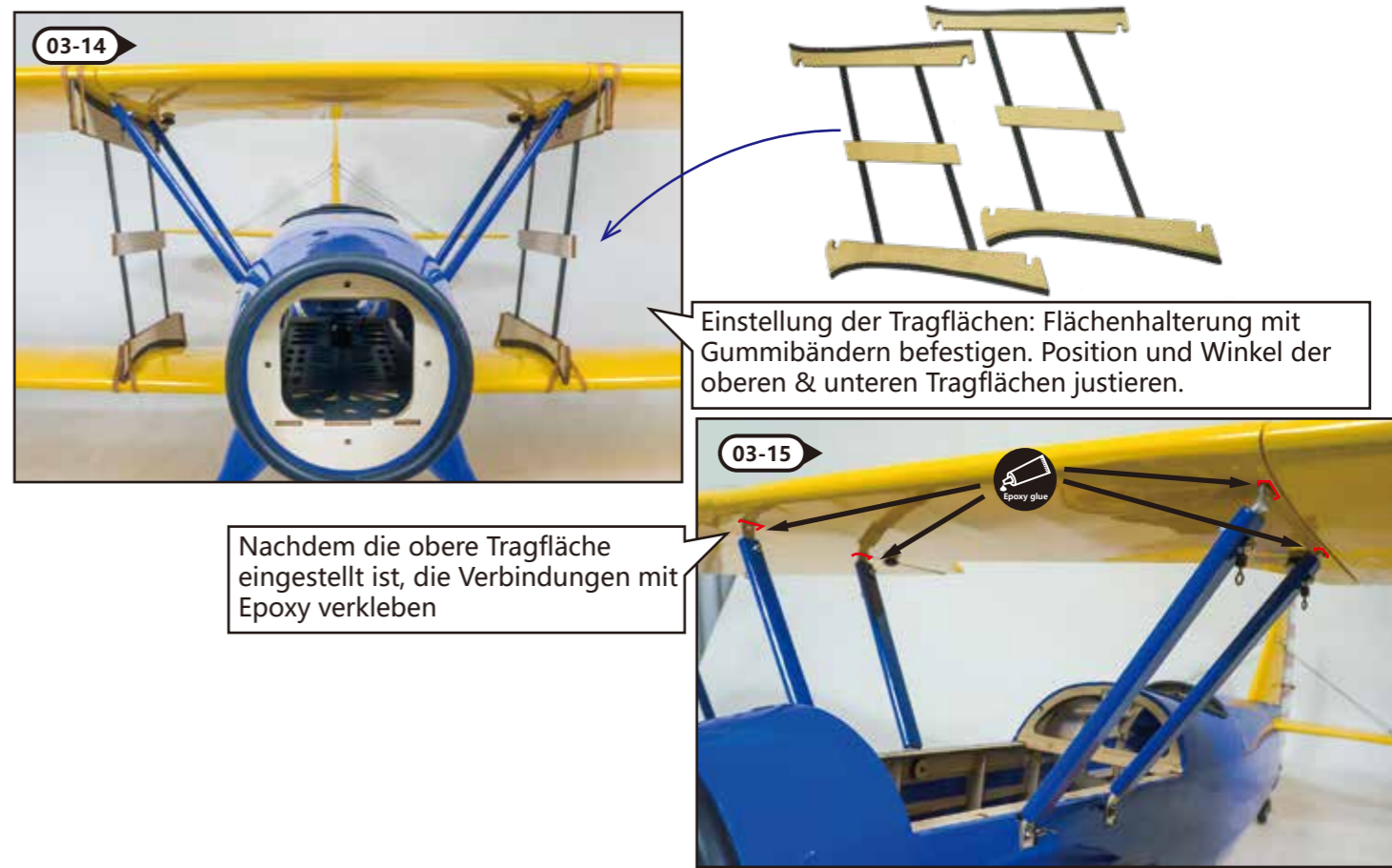
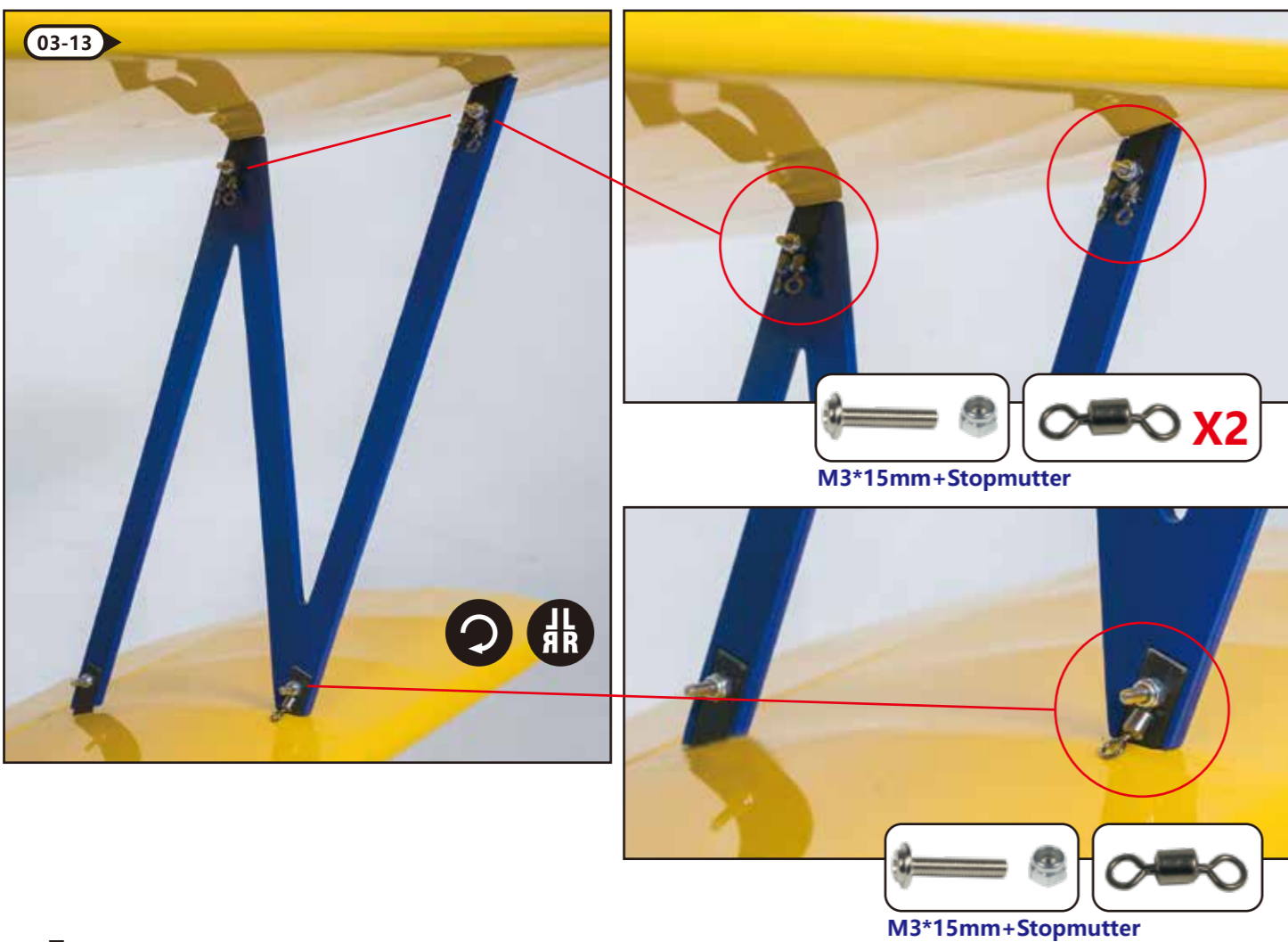

04 Seitenrudernanlenkung installieren

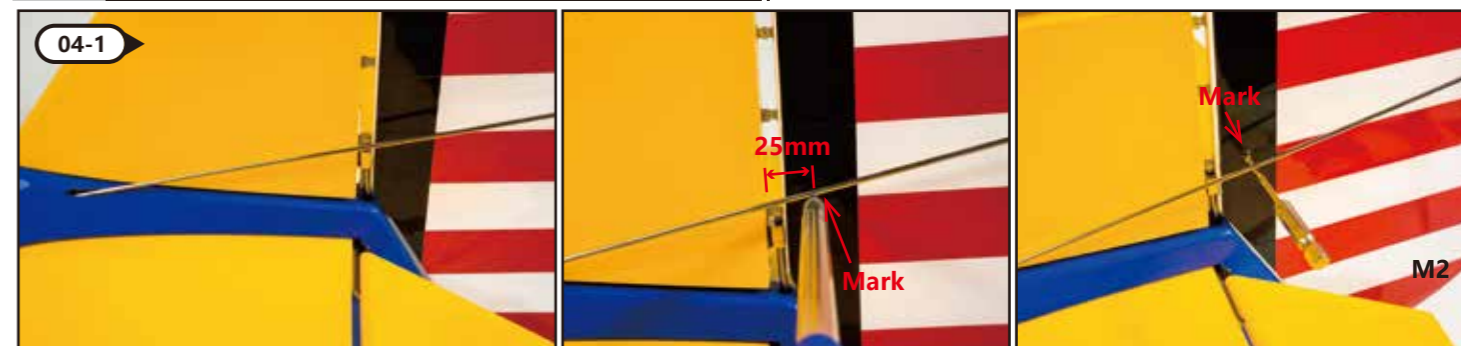

Anlenkungsdraht in den Rumpf einführen und die Anschlussstelle am Ruderhorn markieren, anschließend bohren.

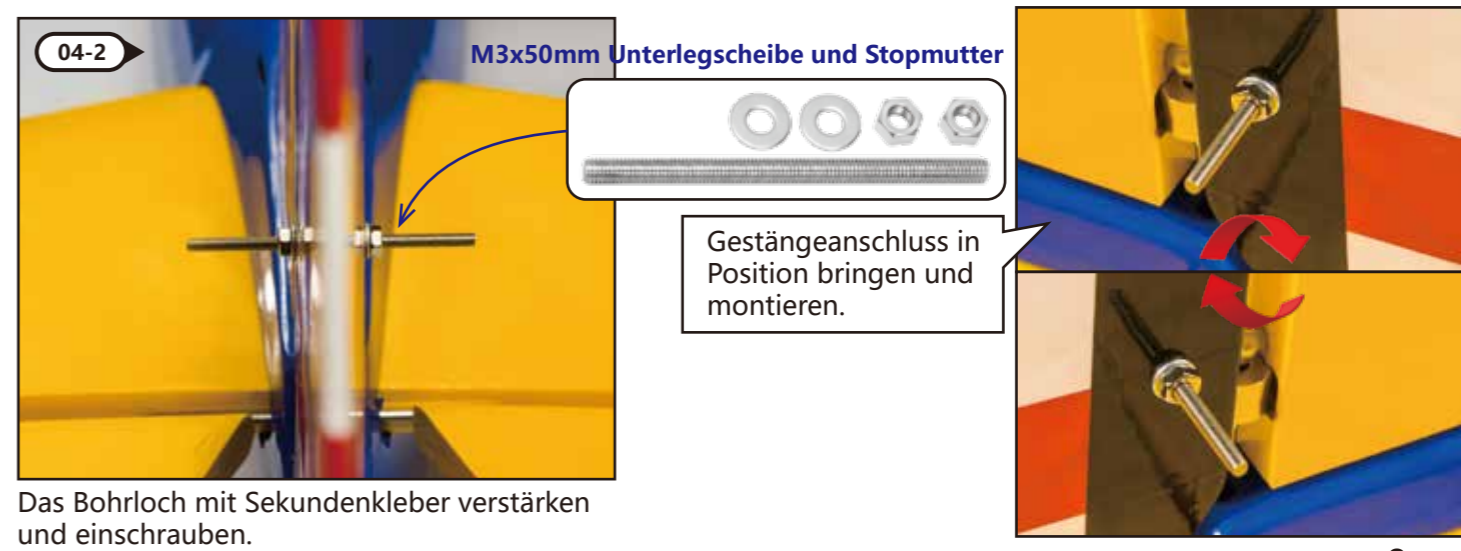

Das Bohrloch mit Sekundenkleber verstärken und einschrauben.

Stearman PT-17 Anleitung



Anlenkgestänge für das Höhenruder bis zur Anlenkung in den Rumpf einführen.

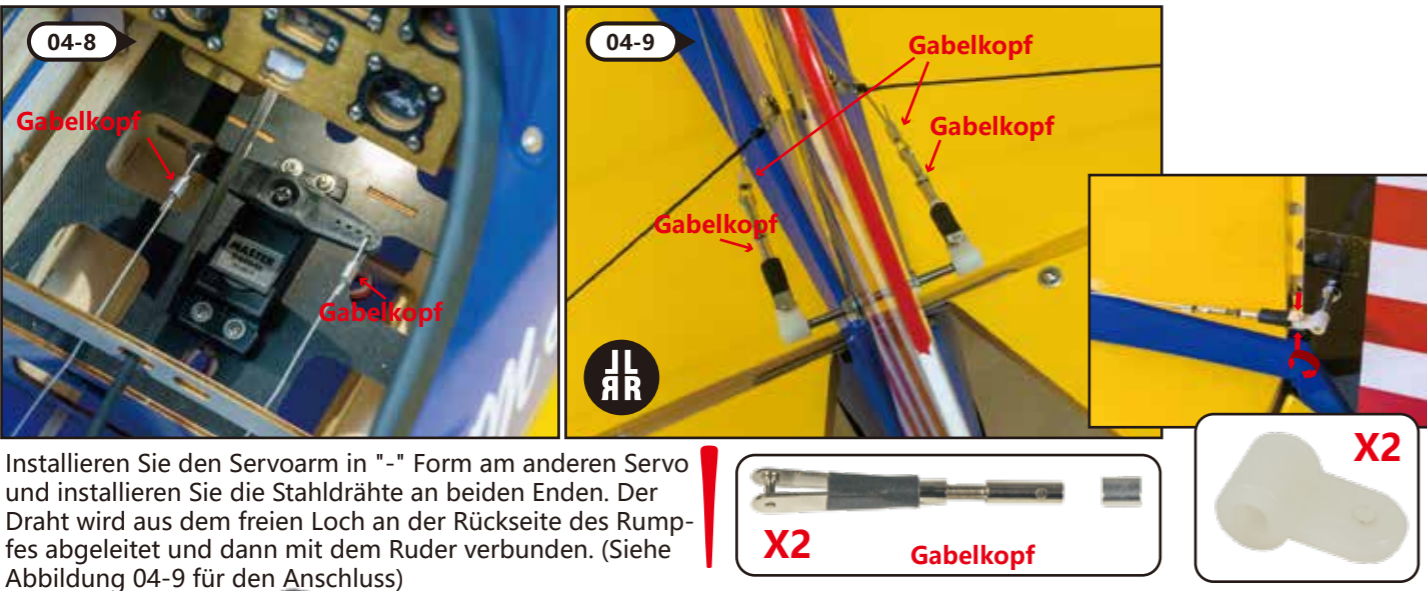
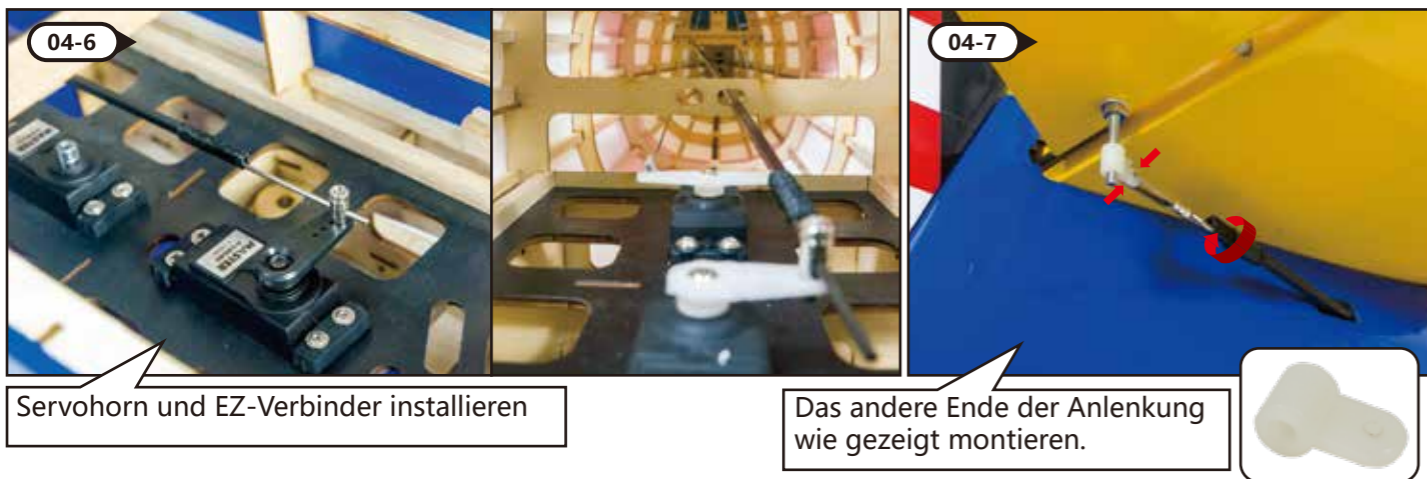

Installieren Sie den Servoarm in "-" Form am anderen Servo und installieren Sie die Stahldrähte an beiden Enden. Der Draht wird aus dem freien Loch an der Rückseite des Rumpfes abgeleitet und dann mit dem Ruder verbunden. (Siehe Abbildung 04-9 für den Anschluss)

05 Verspannung installieren

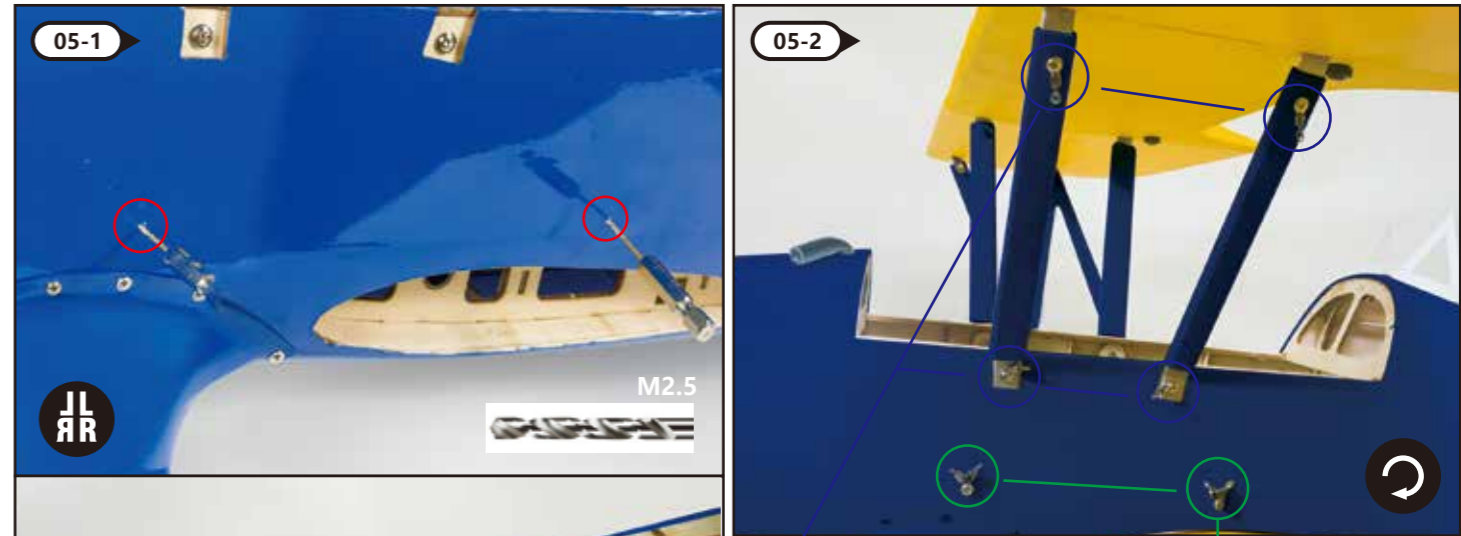

Die beiden kleinen Blöcke im Rumpf lokalisieren und jeweils ein Loch von außen bohren.



1. Etwas Sekundenkleber in das Bohrloch geben und den Verbindungsring mit Blechschraben befestigen.
2. Verbindungsringe an den blauen Markierungen befestigen.

Darstellung der Flächenverspannung.

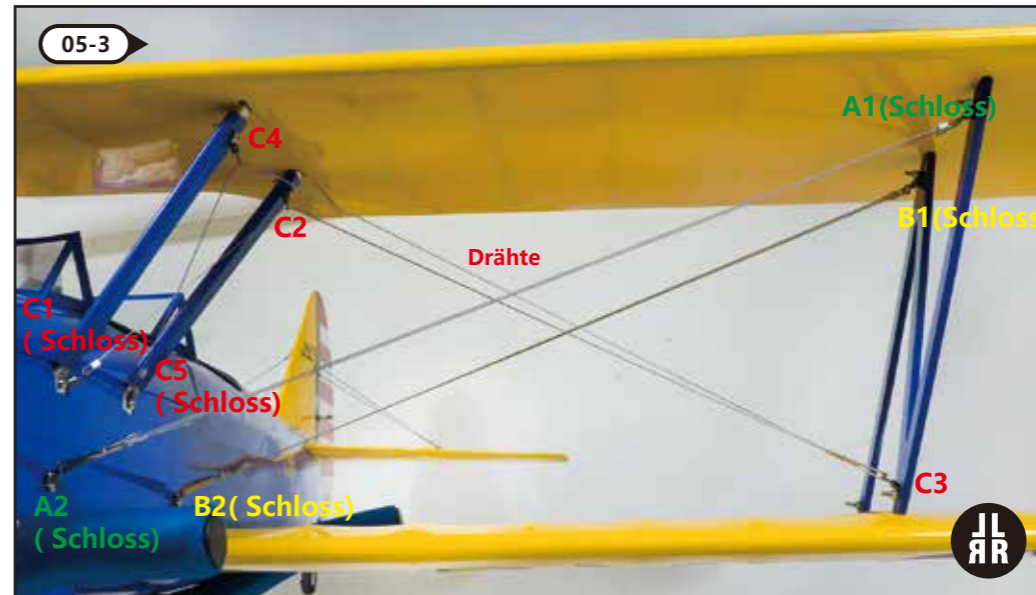

Insgesamt 5 Drahtverspannungen für die PT-17, bitte nach Farbe identifizieren und in numerischer Reihenfolge anbringen.

Details bei der Anbringung beachten.

- A1-A2 2 zwei Kabel
- B1-B2 zwei Kabel
- C1-C2-C3-C4-C5

Stearman PT-17 Anleitung

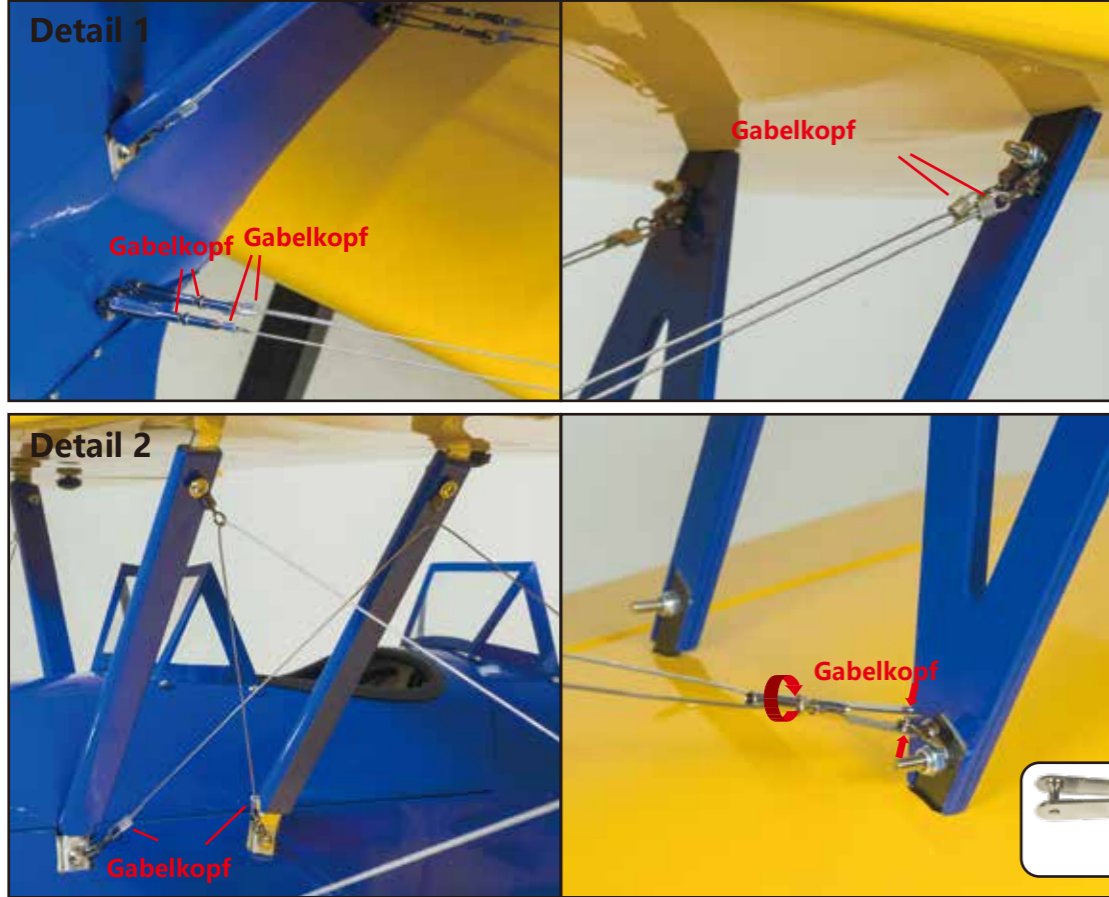

Leitwerksverspannung

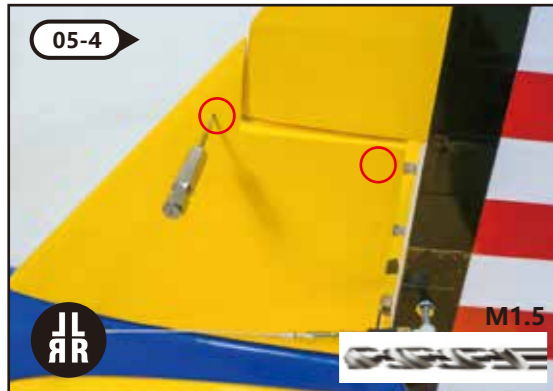

Wie oben gezeigt zwei Löcher an den Markierungen des Höhenleitwerks bohren und etwas Sekundenkleber anbringen.



Wie oben gezeigt zwei Löcher an den Markierungen des Seitenleitwerks bohren und etwas Sekundenkleber anbringen.

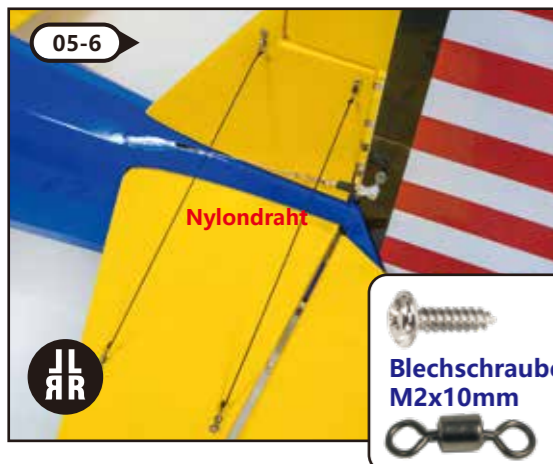

06 Motor und Scale Teile installieren



Seitenzug und Sturz des Motors betragen 2° nach Rechts und nach Unten. Stellen Sie den Motor entsprechend ein.

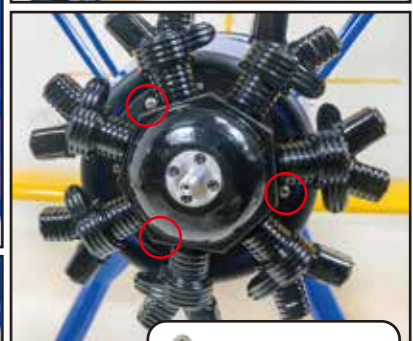
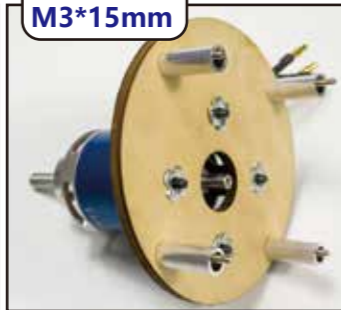

07 Schwerpunkt



Der Akku Ihres Elektroantriebs kann genutzt werden um den Schwerpunkt des Modells zu erreichen. Verschieben Sie u.A. hierfür den Akku im Modell.

Stearman PT-17 Anleitung

Die Ruderausschläge werden wie folgt eingestellt:

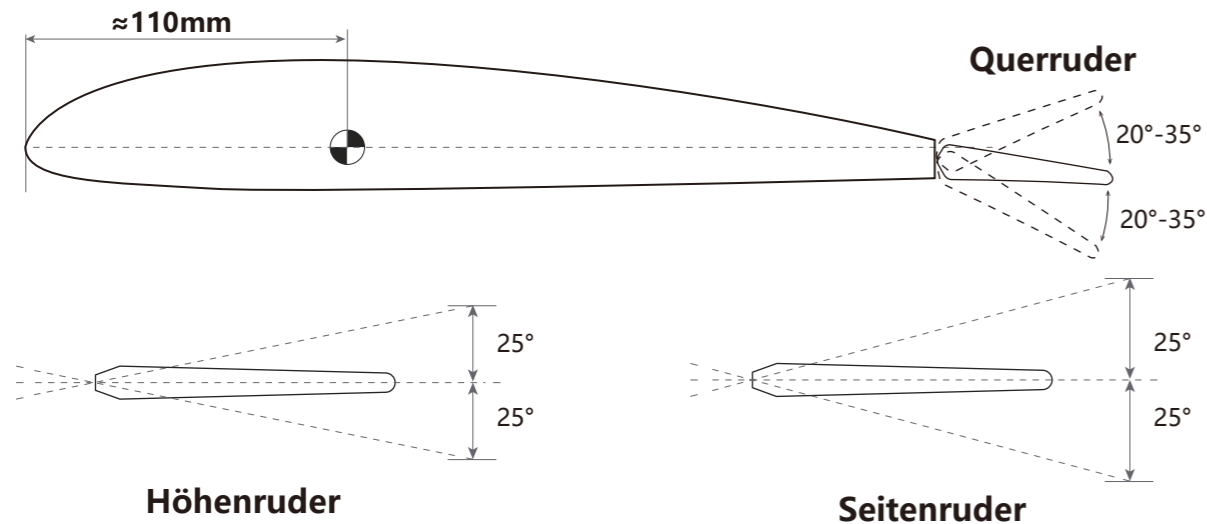

Höhenruder

Normaler Flug

Querruder ± (15°-30°)

Seitenruder ±15°

Ruder ±15°

Störklappen take-off 15°-20°

3D Flug wird nur von bestimmten Modellen unterstützt.

±40° or larger

±40° or larger

±40° or larger

Landing 20°-40°

Seitenruder

Typische Ruderbewegungen

	Befehl am Sender	Reaktion am Flugzeug
Höhenruder	Höhenruder nach oben	
	Höhenruder nach unten	
Querruder	Rollen nach rechts	
	Rollen nach links	
Seitenruder	Steuerung nach rechts	
	Steuerung nach links	

Sonderzubehör (empfohlen)

Brushless Motor Boost 80, # C4359

Brushless Regler XQ-85, # C3094

LiPo Battery LEMONRC 5000-6S, # C9429

Beach Wood Propeller 18x8, # C6041

MASTER Servo DS3012MG, # C5638 /x2

MASTER Servo DS6020, # C1689 / x2

Optional Accessories (empfohlen)

Brushless Motor Boost 80, # C4359

Brushless ESC XQ-85, # C3094

LiPo Akku LEMONRC 5000-6S, # C9429

Holzluftschraube Elektro 18x8, # C6041

MASTER Servo DS3012MG, # C5638 /x2

MASTER Servo DS6020, # C1689 / x2